

Varenummer: 12862000040800
Beskrivelse: KLEE-coil 862 000 040.800
M4 Messing

Mål

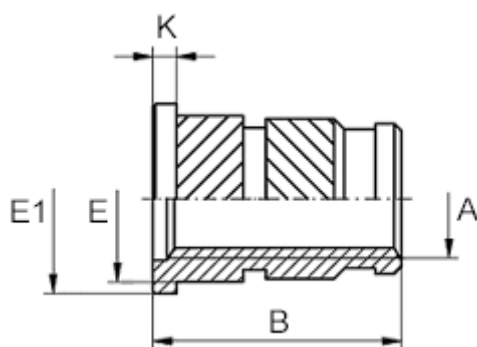

Anbefalet huldia. W +0,1	= 5.6
Flangediameter E1	= 7.2
Flangehøjde K	= 0.8
Indvendigt gevind A	= M4
Længde B	= 9.0
Mindsteafstand til kant	= 2.5
Udvendig diameter E	= 6.3